

## Color CCD Camera

THIS INSTALLATION SHOULD BE MADE BY A QUALIFIED SERVICE PERSON AND SHOULD CONFORM TO ALL LOCAL CODES.

# VCC-P9575P

Please read this manual before installing and using this unit, and always follow the instructions in it for proper use. Please also read the separate INSTRUCTION MANUAL before using the unit for proper use.

This unit can be installed on the ceiling or wall.

### Ceiling Installed (see page 1)

(In-ceiling routing)

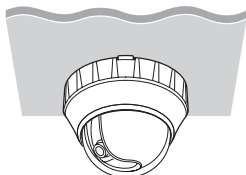

(Surface routing)

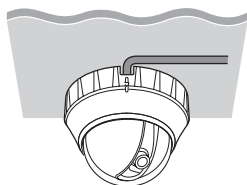

### Wall Installed (see page 3)

(In-wall routing)

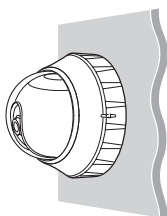

(Surface routing)

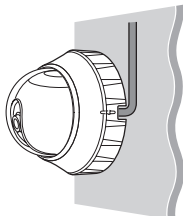

### Accessories



① Cover sheet



② Screw

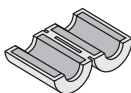

③ Clamping core x2

### Important

- Be careful when opening holes for installing the unit. Work with the power and video cables pulled out for easy installation.
- Make sure to properly perform waterproofing for the ceiling or wall where you are installing the unit.
- Make sure that the surface in the installation location has no unevenness and is strong enough to bear the total weight of the unit.
- Install this unit in an environment where the temperature range stays between  $-10^{\circ}\text{C}$  and  $+40^{\circ}\text{C}$  (no condensation allowed).
- As a precaution against static electricity damage, touch a nearby metal object (door knob, etc.) to dissipate static electricity in your body before touching this unit.

### When routing the cables on ceiling or wall surfaces:

Twist off the knockout piece (B) above the rib mark (A) with a pair of pliers, etc. and pass the connection cables through the hole.

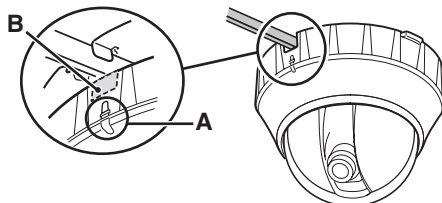

### Replacement timing of major parts

If the unit is used continuously, parts will become worn and deteriorated depending on the environment of use. It is recommended that parts be replaced approximately every 2 years (approximately 1,200,000 times) in order to maintain unit performance.

- Motor, cables used in mechanical parts, gears, etc.

# Installing on the Ceiling

## 1. Remove the base plate from the camera unit

Pushing the base plate lock (A), open the base plate in the arrowed direction.

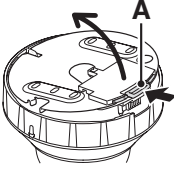

## 2. Install the base plate

**1** Pass the connection cables through the cable hole on the base plate.

**2** Position the arrow (↓) on the base plate in the direction of the lens.

**3** Set the base plate on the ceiling and tighten it securely using suitable screws and washers (B).

- Length: 35 mm or more
- Diameter: 3.5 to 5.0 mm
- Height of screw head: 5 mm or less (washer included)

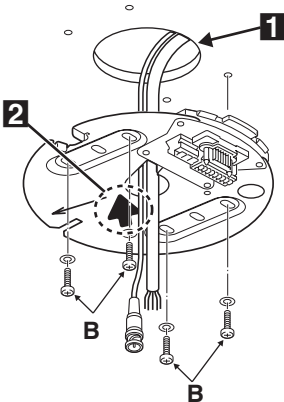

Make sure to tighten the screws properly. Using screws of sizes other than specified may cause the unit to fall.

## 3. Connect the cables from the ceiling

Push the excess of connected cables into the ceiling. For details on the connections, see page 5.

## 4. Mount the camera unit to the base plate

Aligning the ribs (C) and hook (D) on the camera unit with the slot on the base plate, push the camera unit until it clicks.

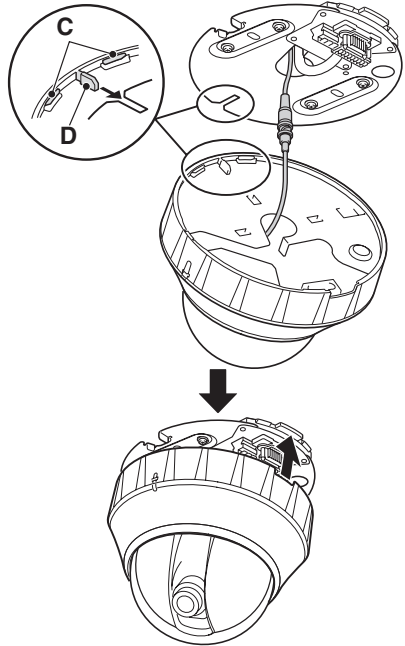

Make sure that the camera unit and base plate fit perfectly.

## 5. Remove the dome cover

- 1 While pressing down the cabinet section (F) on the opposite side of the rib mark (E), open the dome cover in the arrowed direction.

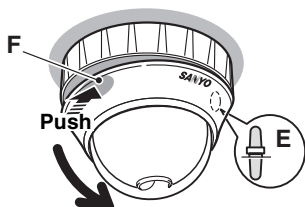

- 2 Tighten the camera unit securely using the supplied screw (G).

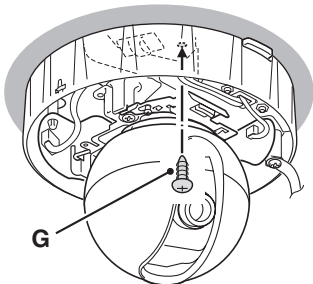

## 6. Adjust/Check the video image from the camera

- Set up the camera remotely (see page 7).
- Check the settings screen or camera angle on a portable monitor (see page 7).

## 7. Install the dome cover

Align the rib marks (H) and push the dome cover until it clicks.

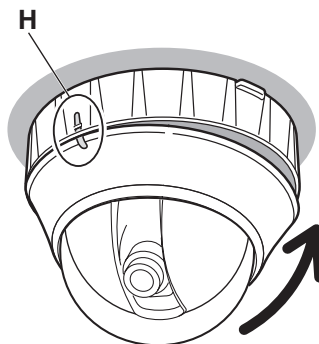

# Installing on the Wall

## 1. Remove the base plate from the camera unit

See “Installing on the Ceiling” (see page 1).

## 2. Install the base plate

**1** Pass the connection cables through the cable hole on the base plate.

**2** Set the base plate on the wall with the arrow (↑) pointing upward. Then, secure the base plate using the screws and washers (B) (4 places).

- **Length:** 35 mm or more
- **Diameter:** 3.5 to 5.0 mm
- **Height of screw head:** 5 mm or less (washer included)

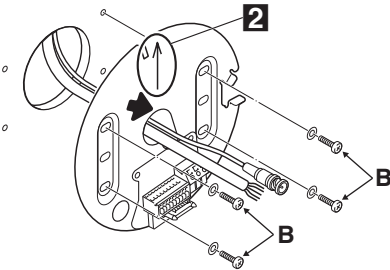

 Make sure to tighten the screws properly. Using screws of sizes other than specified may cause the unit to fall.

## 3. Remove the dome cover

While pressing down the cabinet section (D) on the opposite side of the rib mark (C), open the dome cover in the arrowed direction.

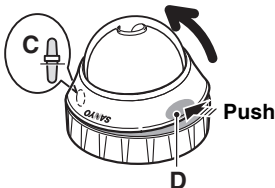

## 4. Change the camera position

**1** Push the spring (E) and set free the hooks from the base chassis. Lift and turn the camera in the arrowed directions so that the back of the camera becomes visible.

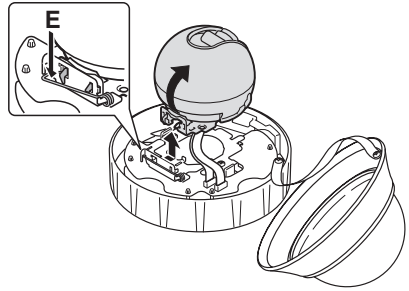

**2** Rotate the camera so that the position of the locks (F) is upside down.

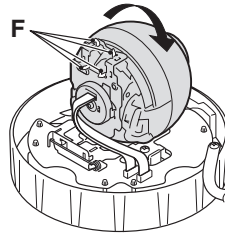

**3** Align the locks (G) with the slots (H) on the base chassis, push the spring (J), and mount the camera.

Keep the flat cable away from the chassis.

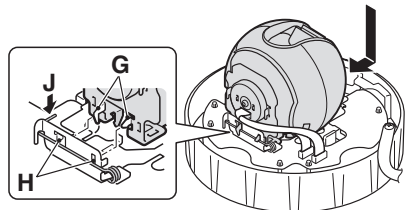

- 4** Peel off the release-coated paper of the supplied cover sheet and cover the back of the camera completely with the sheet, aligning the hole with the central shaft.

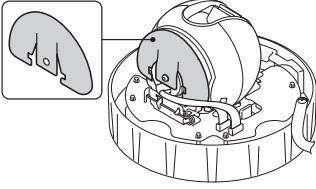

**5. Mount the camera unit to the base plate**

- 1** Aligning the ribs (K) and hook (L) on the camera unit with the slot on the base plate, push the camera unit until it clicks.

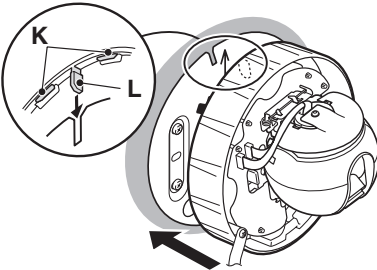

- 2** Tighten the camera unit securely using the supplied screw (M).

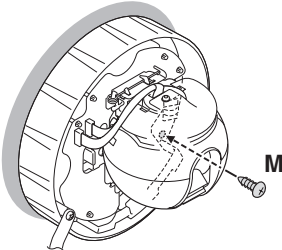

**6. Adjust/Check the video image from the camera**

- Set up the camera remotely (see page 7).
- Check the settings screen or camera angle on a portable monitor (see page 7).

**7. Install the dome cover**

See “Installing on the Ceiling” (see page 2).

**When Moving the Camera from Wall to Ceiling**

- ① Remove the cover sheet, being careful not to distort it.
- ② Push the spring and release the camera.

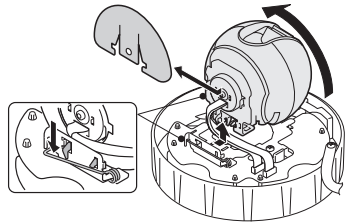

- ③ Mount the camera by following the opposite procedure from that indicated in “4. Change the camera position” (see page 3).

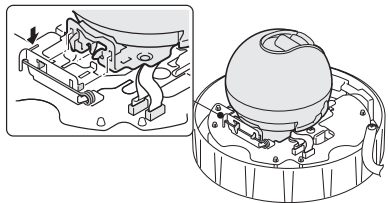

- Check that the flat cable is not caught between the chassis.
- When removing the cover sheet, be careful not to deform the sheet. Deformation of the sheet (such as large wrinkle or bend on the sheet) may cause the sheet to contact inside the dome cover when it is re-attached, which may prevent normal operation of the camera.

# Connections

Do not connect the power cord until all other connections have been completed.

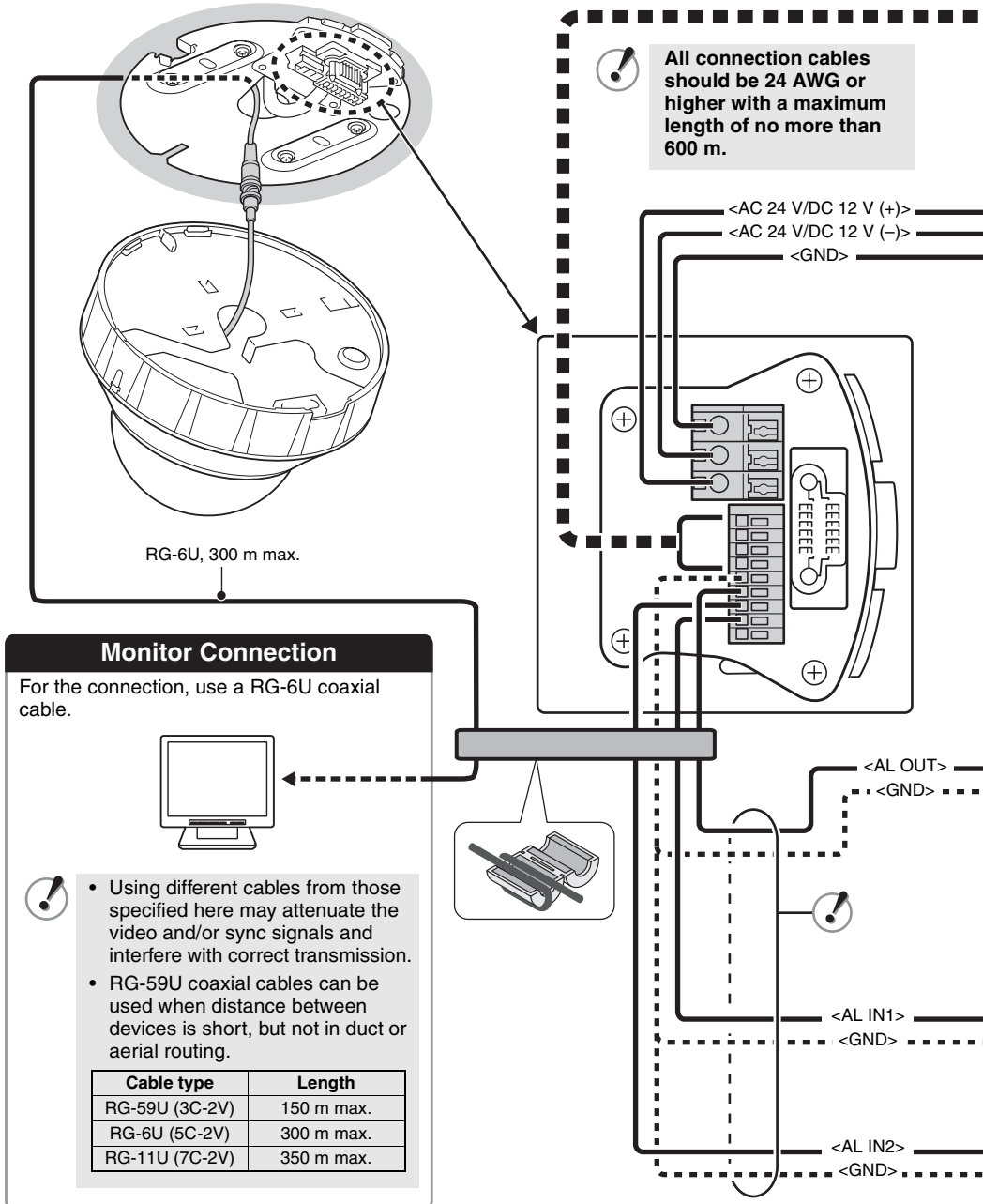

## Connection for a communication device for remote operation

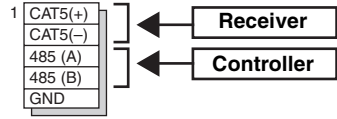

## Power Supply Connection

### With AC 24 V

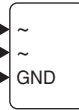

For the connections, use cables thicker than 18 AWG.

### With DC 12 V

Check that +/- polarity is correct.



For the connections, use cables thicker than 18 AWG.

### To prevent electromagnetic interference

- On the cable for power supply

Be sure to attach the supplied clamping core to the cables as illustrated.

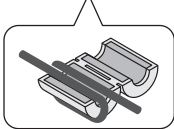

## Alarm Signal Output

If a lamp is connected to this cable, it will light up when an alarm signal is received or when the built-in motion sensor detects movement.



ALARM SETTING		
ALARM IN	1	↓
▷ALARM OUT	NO	
MOTION	OFF	↓
*AREA	SET	↓

## Alarm Signal Input

For details, see “Specifying Alarm Input” in the INSTRUCTION MANUAL.

### With Alarm Input 1 (“1” is selected)

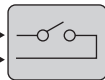

Alarm input signal

### With Alarm Input 2 (“2” is selected)

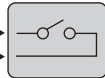

Alarm input signal

CAMERA	SET	↓
PRESET POSITION 1	1	↓
AUTO MODE	SEQ	↓
AUTO RETURN	SET	↓
▷ALARM	SET	↓
PASSWORD	SET	↓
LANGUAGE	SET	↓
OPTION	SET	↓
PRESET MENU	OFF	END

ALARM SETTING		
▷ALARM IN	1	↓
ALARM OUT	NO	
MOTION	OFF	↓
*AREA	SET	↓
*SENSITIVITY	SET	↓
ZOOM	OFF	
*ZOOM TIME	5S	
DURATION	5S	
ALARM SIGN	OFF	
PRESET	OFF	
MENU	BACK	

# Adjusting the Camera

## ■ Setting up the camera remotely

Use of the separately ordered Camera Control Unit (VAC-70) is recommended for setting and adjustment of this camera. The Camera Control Unit allows you to adjust the camera angle (pan/tilt, zoom) as well as perform advanced settings from the main menu. For details, see the instruction manual for the Camera Control Unit.

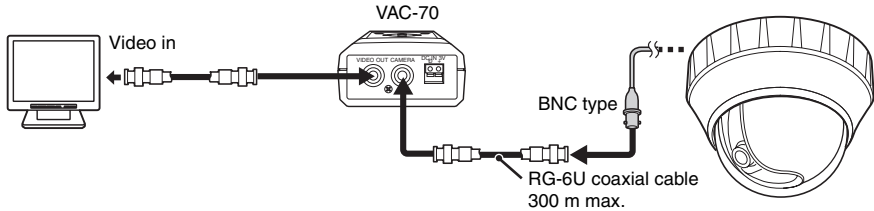

Do not forget to disconnect the Camera Control Unit once you have finished setting/adjustment.

## Checking the settings screen or camera angle on a portable monitor

(These checks are unnecessary when using the separately ordered Camera Control Unit (VAC-70).)

Connect the MONITOR OUT pin and the GND pin on the circuit board to a monitor using an alligator clip cable. Do not forget to remove the cable after you have finished checking.

A dedicated MONITOR OUT connector is provided for portable monitors.

### ■ To check the settings screen and make changes

- 1) Hold down the SET button (①) for over a second.  
The main menu appears.
- 2) Select a menu by pressing the Select button (②) up and down, then press the SET button.
- 3) Select the setting item and value by pressing the Select button left and right.

### ■ To check the camera angle and make changes

- 1) Press the Select button up, down, left, and right during live mode (with no menu displayed).  
You can set the camera angle (pan: ◀ or ▶, tilt: ▲ or ▼).
  - 2) Press the SET button, then press the Select button left and right.  
You can set the zoom (wide: ◀, tele: ▶).
- The active operation switches over between pan/tilt and zoom each time you press the SET button.

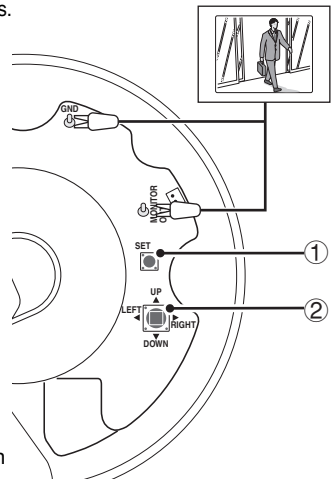



## Caméra CCD couleurs

CETTE INSTALLATION DOIT ETRE EFFECTUEE PAR UNE PERSONNE QUALIFIEE DU SERVICE TECHNIQUE ET DOIT ETRE CONFORME A TOUS LES CODES LOCAUX.

# VCC-P9575P

Avant d'installer et d'utiliser cet appareil, veuillez lire avec attention le présent manuel et respectez toujours les instructions d'utilisation fournies. Lisez aussi le MANUEL D'INSTRUCTIONS avant d'utiliser l'appareil correctement.

Cet appareil s'installe aussi bien au plafond que sur un mur.

### Plafond installé (voir page 1)

#### (Câblage dans le plafond)

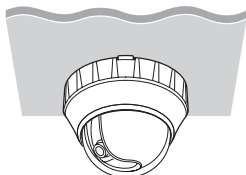

#### (Câblage en surface)

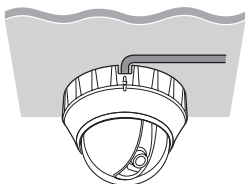

### Mur installé (voir page 3)

#### (Câblage dans le mur) (Câblage en surface)

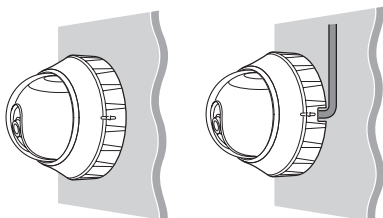

### Accessoires



① Plaque de couverture



② Vis

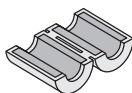

③ Noyau de serrage x2

### ⚠ Important

- Attention lorsque vous percez des trous pour installer l'appareil. Travaillez avec les câbles d'alimentation et vidéo sortis pour faciliter l'installation.
- Lors de l'installation de l'appareil, veillez à bien imperméabiliser le plafond ou le mur d'installation.
- Assurez-vous que la surface du lieu d'installation ne présente aucune irrégularité et est assez solide pour supporter le poids total de l'appareil.
- Installez cet appareil dans un environnement où la plage de températures reste entre  $-10^{\circ}\text{C}$  et  $+40^{\circ}\text{C}$  (aucune condensation autorisée).
- Pour éviter tout dommage électrostatique, touchez un objet métallique (poignée de porte, etc.) pour diffuser l'électricité statique dans votre corps avant de toucher l'appareil.

### ■ Lors du câblage sur le plafond ou le mur :

Ôtez la partie à retirer (B) au-dessus du repère de nervure (A) avec des pinces et faites passer les câbles de branchement dans le trou.

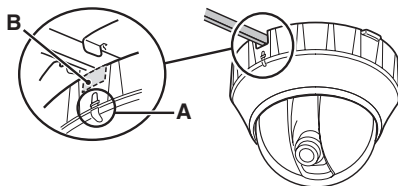

### ■ Intervalles de remplacement des pièces principales

Si l'appareil est utilisé en continu, les pièces s'usent et se détériorent en fonction de l'environnement dans lequel elles sont utilisées.

Il est conseillé de remplacer les pièces environ tous les 2 ans (approximativement 1 200 000 utilisations) pour conserver la performance de l'appareil.

- Moteur, câbles utilisés dans les pièces mécaniques, engrenages, etc.

# Installation au plafond

## 1. Enlevez la plaque de base du groupe caméra

Ouvrez la plaque de base dans la direction indiquée par la flèche en appuyant sur le dispositif de blocage de la plaque de base (A).

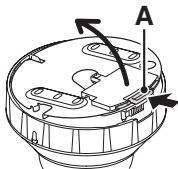

## 2. Installez la plaque de base

- 1** Faites passer les câbles de branchement à travers le trou prévu à cet effet dans la plaque de base.
- 2** Placez la flèche (↓) représentée sur la plaque de base dans la direction de l'objectif.
- 3** Posez la plaque de base au plafond et fixez-la au moyen de vis et de rondelles adaptées (B).
  - Longueur : 35 mm au moins
  - Diamètre : 3,5 à 5,0 mm
  - Hauteur de la tête de vis : 5 mm maxi (rondelle incluse)

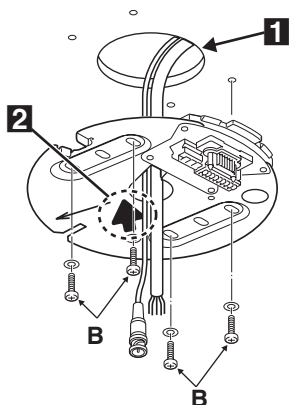

Assurez-vous de bien serrer les vis. Si vous utilisez des vis d'une taille différente de celle prescrite, l'appareil peut tomber.

## 3. Connectez les câbles à partir du plafond

Poussez l'excès de câbles connectés dans le plafond. Pour les détails sur les branchements, voir page 5.

## 4. Posez le groupe caméra sur la plaque de base

Alignez les nervures (C) et le crochet (D) du groupe caméra avec la fente de la plaque de base. Appuyez sur le groupe caméra jusqu'à entendre un clic.

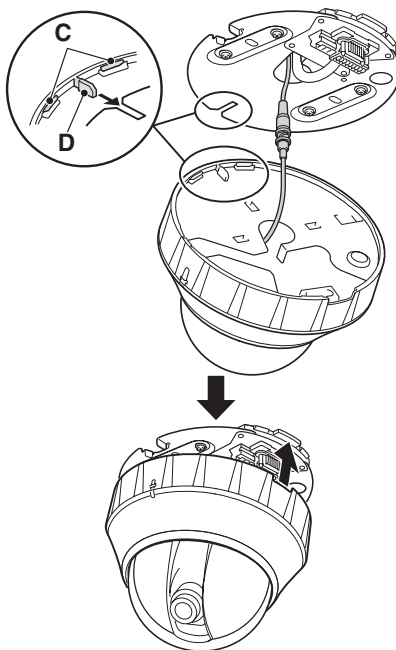

Assurez-vous que le groupe caméra et la plaque de base sont parfaitement emboîtés.

## 5. Ôtez le couvercle du dôme

- 1 Tout en appuyant sur la section (F) se trouvant à l'opposé du repère de nervure (E), ouvrez le couvercle du dôme dans la direction indiquée par la flèche.

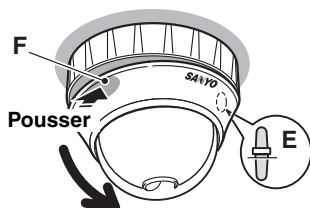

- 2 Fixez bien le groupe caméra au moyen de la vis fournie (G).

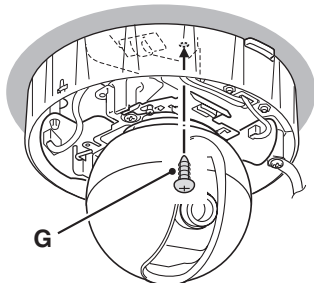

## 6. Ajustez/Contrôlez l'image vidéo de la caméra

- Configurez la caméra à distance (voir page 7).
- Contrôlez l'écran des réglages ou l'angle de la caméra sur un moniteur portable (voir page 7).

## 7. Installation du couvercle du dôme

- Alignez les repères des nervures (H) et appuyez sur le couvercle du dôme jusqu'à entendre un clic.

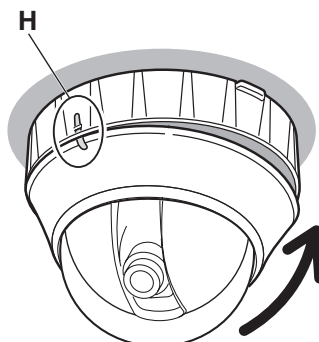

# Installation sur le mur

## 1. Enlevez la plaque de base du groupe caméra

Consultez « Installation au plafond » (voir page 1).

## 2. Installez la plaque de base

- 1** Faites passer les câbles de branchement à travers le trou prévu à cet effet dans la plaque de base.
- 2** Placez la plaque de base sur le mur en tournant la flèche (1) vers le haut. Puis fixez la plaque de base au moyen des vis et des rondelles (B) (4 emplacements).
  - Longueur : 35 mm au moins
  - Diamètre : 3,5 à 5,0 mm
  - Hauteur de la tête de vis : 5 mm maxi (rondelle incluse)

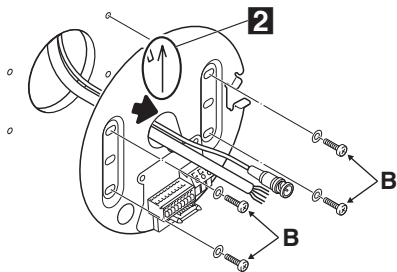

Assurez-vous de bien serrer les vis. Si vous utilisez des vis d'une taille différente de celle prescrite, l'appareil peut tomber.

## 3. Ôtez le couvercle du dôme

Tout en appuyant sur la section (D) se trouvant à l'opposé du repère de nervure (C), ouvrez le couvercle du dôme dans la direction indiquée par la flèche.

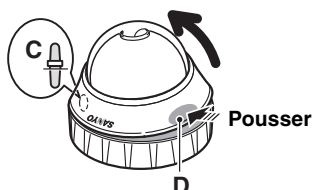

## 4. Changement de position de la caméra

- 1** Poussez le ressort (E) et débloquez les crochets du châssis de la base. Soulevez et tournez la caméra dans la direction de la flèche, de manière que l'arrière de la caméra devienne visible.

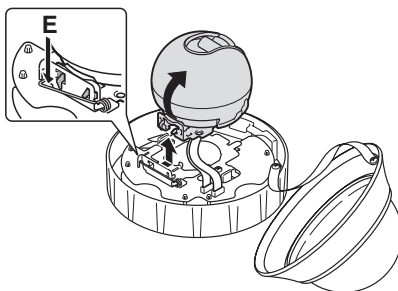

- 2** Tournez la caméra de manière que les verrous (F) soient à l'envers.

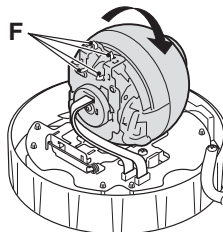

- 3** Alignez les verrous (G) sur les fentes (H) du châssis de la base, poussez le ressort (J) et montez la caméra.

Maintenez le câble plat à l'écart du châssis.

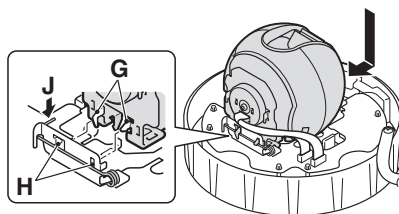

- 4** Retirez le papier de protection de la plaque de couverture fournie et couvrez complètement l'arrière de la caméra avec la plaque, en alignant le trou sur l'axe central.

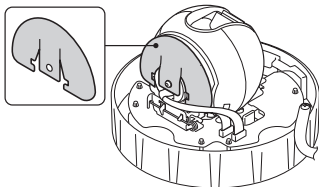

**5. Posez le groupe caméra sur la plaque de base**

- 1** Alignez les nervures (K) et le crochet (L) du groupe caméra avec la fente de la plaque de base. Appuyez sur le groupe caméra jusqu'à entendre un clic.

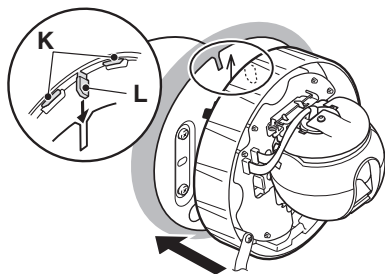

- 2** Fixez bien le groupe caméra au moyen de la vis fournie (M).

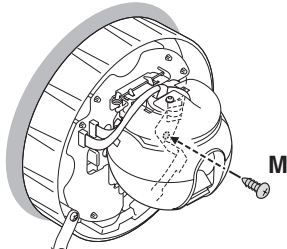

**6. Ajustez/Contrôlez l'image vidéo de la caméra**

- Configurez la caméra à distance (voir page 7).
- Contrôlez l'écran des réglages ou l'angle de la caméra sur un moniteur portable (voir page 7).

**7. Installation du couvercle du dôme**

Consultez « Installation au plafond » (voir page 2).

**Lors du déplacement de la caméra du mur au plafond**

- ① Retirez la plaque de couverture, en vous assurant de ne pas la tordre.
- ② Poussez le ressort et libérez la caméra.

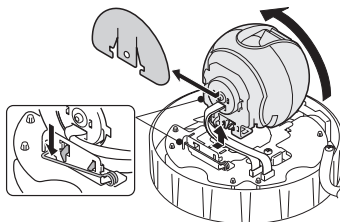

- ③ Montez la caméra en inversant la procédure indiquée au point « 4. Changement de position de la caméra » (voir page 3).

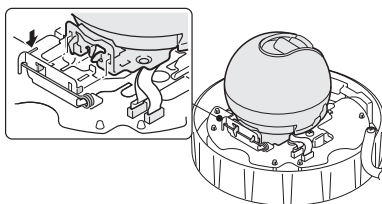

- Assurez-vous que le câble plat n'est pas pris dans le châssis.
- Lors de son retrait, veuillez à ne pas déformer la plaque de couverture. Une déformation de la plaque (par exemple un pli) peut provoquer un contact entre la plaque et l'intérieur du couvercle du dôme lors de la remise en place de la plaque. Ceci risquerait de gêner le fonctionnement normal de la caméra.

# Branchements

Ne branchez pas le cordon d'alimentation tant que les autres branchements n'ont pas été effectués.

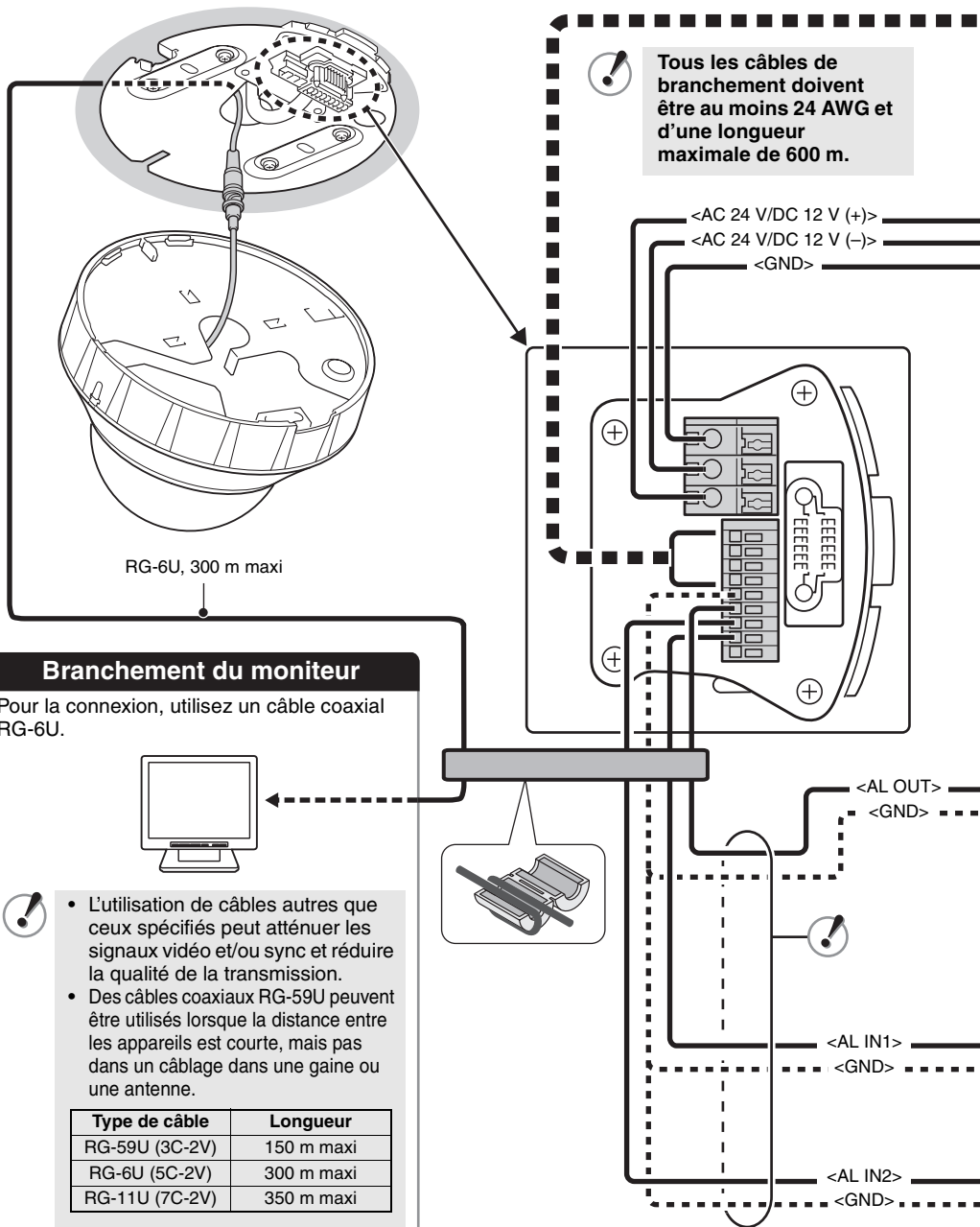

Connexion pour un appareil de communication en vue de la commande à distance

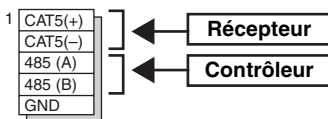

### Connexion de l'alimentation

#### Avec CA 24 V



Pour les connexions, utilisez des câbles d'une épaisseur supérieure à 18 AWG.

#### Avec CC 12 V

Vérifiez si la polarité +/- est correcte.



Pour les connexions, utilisez des câbles d'une épaisseur supérieure à 18 AWG.

### Pour empêcher les interférences électromagnétiques

- Sur le câble d'alimentation

Veillez à bien fixer le noyau de ferrite fourni aux câbles comme le montre la figure.

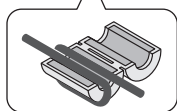

### Sortie du signal d'alarme

Si un témoin est relié à ce câble, il s'allume lorsqu'un signal d'alarme est reçu ou lorsque le capteur intégré détecte un mouvement.



REGLAGE ALARME		
ENT ALARME	1	↓
DSORTIE ALARME	NO	↓
MOUVEMENT	ARR	↓
*ZONE	REG	↓

### Entrée du signal d'alarme

Pour les détails, voir « Spécification de l'entrée d'alarme » dans le MANUEL D'INSTRUCTIONS.

#### Avec l'entrée d'alarme 1 (« 1 » est sélectionné)

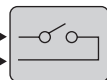

Alarme signal d'entrée

#### Avec l'entrée d'alarme 2 (« 2 » est sélectionné)

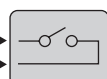

Alarme signal d'entrée

CAMERA	REG	↓
POS. PREDEFINIE	1	↓
MODE AUTO	SEQ	↓
RETOUR AUTO	ARR	↓
ALARME	REG	↓
M/PASSE	REG	↓
LANGUE	REG	↓
OPTION	REG	↓
PREREGLAGE	ARR	↓
MENU	F IN	↓

REGLAGE ALARME		
DENT ALARME	1	↓
SORTIE ALARME	NO	↓
MOUVEMENT	ARR	↓
*ZONE	REG	↓
*SENSIBILITE	REG	↓
ZOOM	ARR	↓
*TEMPS ZOOM	5S	↓
DUREE	5S	↓
SIGNAL ALARME	ARR	↓
PREREGLAGE	ARR	↓
MENU	RETOUR	↓

# Ajustage de la caméra

## ■ Configuration de la caméra à distance

L'utilisation de la télécommande pour caméra (VAC-70) commandée séparément est recommandée pour la configuration et le réglage de cette caméra. La télécommande pour caméra vous permet d'ajuster l'angle de la caméra (mise au point panoramique/inclinaison, zoom) et d'effectuer les réglages avancés à partir du menu principal. Pour les détails, consultez le manuel d'instructions pour la télécommande pour caméra.

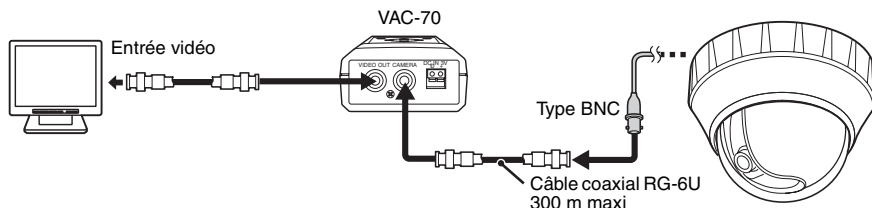

N'oubliez pas de débrancher la télécommande pour caméra après la configuration/le réglage.

## Contrôle de l'écran des réglages ou de l'angle de la caméra sur un moniteur portable

(Ces contrôles ne sont pas nécessaires si vous utilisez la télécommande pour caméra (VAC-70) commandée séparément.) Reliez la broche MONITOR OUT et la broche GND de la carte de circuit imprimé à un moniteur avec un câble pourvu d'une pince crocodile. N'oubliez pas de retirer le câble une fois la vérification terminée.

Un connecteur MONITOR OUT dédié est fournis pour les moniteurs portables.

### ■ Pour contrôler l'écran des réglages et effectuer les modifications

- 1) Maintenez enfoncé le bouton SET (①) pendant plus d'une seconde.  
Le menu principal apparaît.
- 2) Sélectionnez un menu en appuyant sur le bouton de sélection (②) en haut et en bas, puis appuyez sur le bouton SET.
- 3) Sélectionnez la rubrique et la valeur de réglage en appuyant sur le bouton de sélection à gauche et à droite.

### ■ Pour contrôler l'angle de la caméra et effectuer les modifications

- 1) Appuyez sur le bouton de sélection en haut, en bas, à gauche, à droite en mode direct (aucun menu affiché).  
Vous pouvez régler l'angle de la caméra (panoramique : ◀ ou ▶, inclinaison : ▲ ou ▼).
  - 2) Appuyez sur le bouton SET, puis sur le bouton de sélection à gauche et à droite.  
Vous pouvez régler le zoom (grand-angle : ◀, téléobjectif : ▶).
- Le mode actif commute entre mise au point panoramique/inclinaison et zoom, chaque fois que vous appuyez sur le bouton SET.

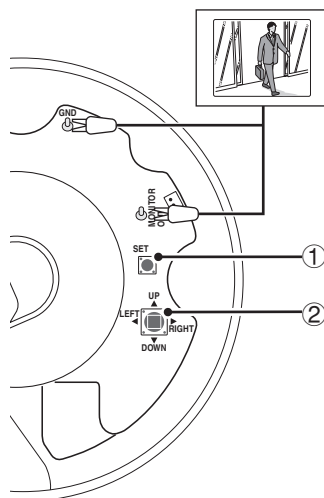



## CCD-Farbkamera

DIESE INSTALLATION IST QUALIFIZIERTEM SERVICE-PERSONAL VORBEHALTEN UND MUSS MIT ALLEN LOKALEN GESETZESVORSCHRIFTEN KONFORM SEIN.

# VCC-P9575P

Lesen Sie diese Anleitung vor der Installation und Verwendung der Einheit bitte sorgfältig durch und befolgen Sie die Anweisungen für den richtigen Gebrauch. Bitte lesen Sie auch die separate **BEDIENUNGSANLEITUNG**, bevor Sie die Kamera einsetzen, um den richtigen Gebrauch zu gewährleisten.

Diese Kamera ist für die Wand- oder Deckeninstallation ausgelegt.

### Deckeninstallation (siehe Seite 1)

(Unterputzverlegung an der Decke)

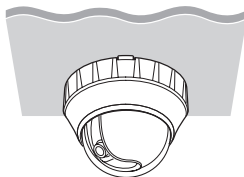

(Überputzverlegung)

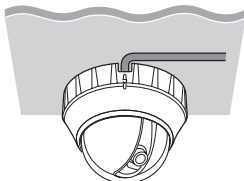

### Wandinstallation (siehe Seite 3)

(Unterputzverlegung an der Wand)      (Überputzverlegung)

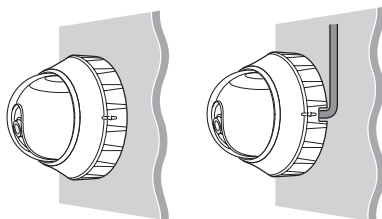

#### Zubehör



① Deckplatte



② Schraube

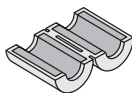

③ Ferritkern x2

### ⚠ Wichtiger Hinweis

- Vorsicht bei der Anbringung von Löchern für die Installierung der Einheit. Ziehen Sie Netz- und Videokabel während der Arbeit, um die Installierung zu vereinfachen.
- Stellen Sie sicher, dass die Decken- oder Wandinstallation der Einheit wasserdicht ausgeführt.
- Stellen Sie sicher, dass der Installationsort für das Gewicht der Kamera ausreichend tragfähig ist und eine ebene Oberfläche aufweist.
- Installieren Sie die Einheit an einem Ort mit Temperaturen zwischen  $-10^{\circ}\text{C}$  und  $+40^{\circ}\text{C}$  (nicht kondensierend).
- Berühren Sie zur Vermeidung von Schäden durch elektrostatische Entladungen einen Metallgegenstand in der Nähe (Türknauf o.Ä.), damit die statische Ladung aus Ihrem Körper abgeleitet wird, bevor Sie die Einheit berühren.

#### ■ Beachten Sie Folgendes für die Decken- oder Wandverlegung von Kabeln:

Den oberhalb der Rippenkennzeichnung (A) angeordneten Auswerferstift (B) mit einer kleinen Zange usw. abdrehen und die Verbindungskabel durch das Loch führen.

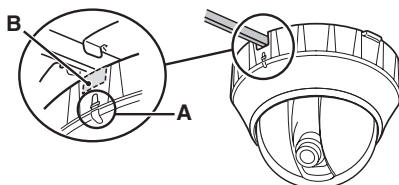

#### ■ Empfohlenes Austauschintervall für die wichtigsten Bauteile

Bei Dauerbetrieb hängt der Verschleiß der Bauteile von der Betriebsumgebung ab.

Zur Gewährleistung einer gleichbleibenden Geräte-Performance wird empfohlen, diese Bauteile ungefähr alle zwei Jahre (d.h. nach ungefähr 1.200.000 Nutzungen) auszutauschen.

- Motor, in mechanischen Gruppen verwendete Kabel, Getriebe, usw.

# Deckeninstallation

## 1. Die Grundplatte von der Kamera abnehmen

Druck auf die Arretierung der Grundplatte (A) ausüben; Grundplatte in Pfeilrichtung öffnen.

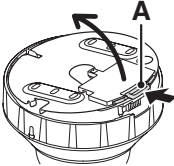

## 2. Die Grundplatte installieren

- 1** Verbindungskabel durch die Kabellöcher der Grundplatte führen.
- 2** Die Pfeile (↓) auf der Grundplatte in Richtung Objektiv ausrichten.
- 3** Grundplatte an der Decke aufsetzen und einwandfrei mit geeigneten Schrauben und Unterlegscheiben (B) befestigen.
  - **Länge:** mindestens 35 mm
  - **Durchmesser:** 3,5 - 5,0 mm
  - **Höhe des Schraubenkopfes:** höchstens 5 mm (einschließlich Unterlegscheiben)

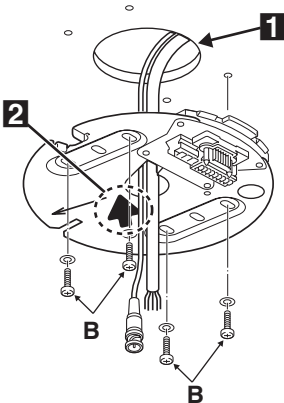

Stellen Sie sicher, dass die Schrauben fest angezogen sind. Die Einheit kann herunterfallen, wenn die Größe der Befestigungsschrauben nicht den Spezifikationen entspricht.

## 3. Die Kabel von der Decke anschließen

Überstehende Anschlusskabel wieder zurück in die Decke drücken. Für Einzelheiten über die Anschlüsse, siehe Seite 5.

## 4. Kamera auf der Grundplatte montieren

Die an der Kameraeinheit angebrachten Rippen (C) und die Feder (D) mit dem Schlitz auf der Grundplatte in Übereinstimmung bringen und die Kameraeinheit bis zum Einrasten andrücken.

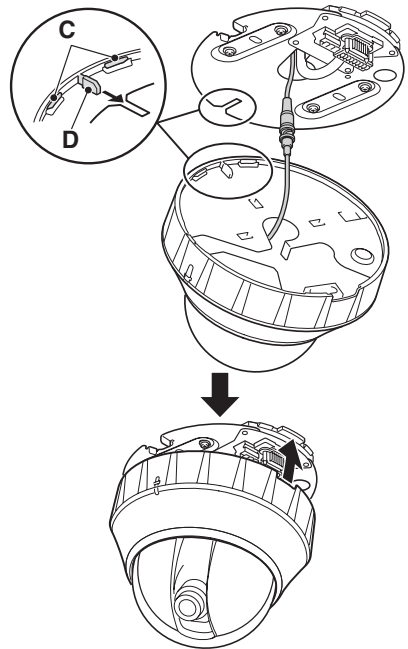

Stellen Sie sicher, dass die Kameraeinheit einwandfrei mit der Grundplatte verbunden ist.

## 5. Die Kuppelabdeckung abnehmen

- 1 Um die Kuppelabdeckung zu öffnen, drücken Sie auf den gegenüber der Rippenkennzeichnung (E) liegenden Gehäuseabschnitt (F) und drehen die Kuppelabdeckung in Pfeilrichtung.

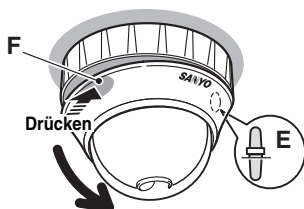

- 2 Befestigen Sie die Kameraeinheit mit den mitgelieferten Schrauben (G). Fest anziehen.

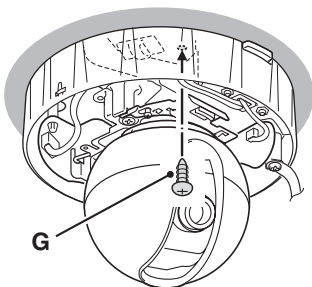

## 6. Überprüfung und ggf. Anpassung der von der Kamera erzeugten Bildschirmanzeige

- Grundeinstellungen der Kamera mit der Fernsteuerung vornehmen (siehe Seite 7).
- Einstellbildschirm oder Aufnahmewinkel auf einem tragbaren Monitor überprüfen (siehe Seite 7).

## 7. Montage der Kuppelabdeckung

Rippenkennzeichnung (H) in Übereinstimmung bringen und die Kuppelabdeckung bis zum hörbaren Einrasten andrücken.

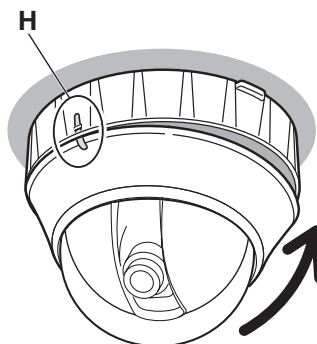

# Wandinstallation

## 1. Die Grundplatte von der Kamera abnehmen

Siehe „Deckeninstallation“ (siehe Seite 1).

## 2. Die Grundplatte installieren

**1** Verbindungskabel durch die Kabellöcher der Grundplatte führen.

**2** Grundplatte an der Wand aufsetzen. Achten Sie darauf, dass der Pfeil (↑) nach oben zeigt. Grundplatte mit den Schrauben und Unterlegscheiben (B) (4x) befestigen.

- **Länge:** mindestens 35 mm
- **Durchmesser:** 3,5 - 5,0 mm
- **Höhe des Schraubenkopfes:** höchstens 5 mm (einschließlich Unterlegscheiben)

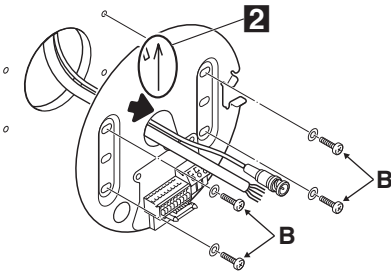

Stellen Sie sicher, dass die Schrauben fest angezogen sind. Die Einheit kann herunterfallen, wenn die Größe der Befestigungsschrauben nicht den Spezifikationen entspricht.

## 3. Die Kuppelabdeckung abnehmen

Um die Kuppelabdeckung zu öffnen, drücken Sie auf den gegenüber der Rippenkennzeichnung (C) liegenden Gehäuseabschnitt (D) und drehen die Kuppelabdeckung in Pfeilrichtung.

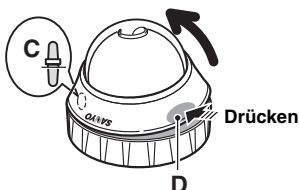

## 4. Die Position der Kamera verändern

**1** Druck auf die Feder (E) ausüben und die Haken an der Gehäusebasis freigeben. Kamera anheben und in Pfeilrichtung drehen, bis die Rückseite der Kamera sichtbar wird.

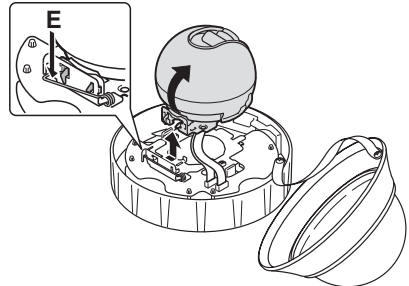

**2** Kamera so drehen, dass eine Umkehrung der Position der Arretierungen (F) erzielt wird.

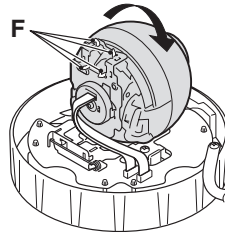

**3** Die Arretierungen (G) mit den Schlitzen (H) an der Gehäusebasis in Übereinstimmung bringen, Druck auf die Feder (J) ausüben und die Kamera montieren.

Das Flachkabel muss stets vom Gehäuse ferngehalten werden.

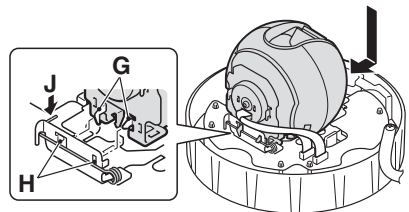

- B** Ziehen Sie die selbstklebende Papierschicht von der mitgelieferten Deckplatte ab. Decken Sie die Rückseite der Kamera vollständig mit der Deckplatte ab und bringen Sie dabei das Loch mit dem zentralen Schaft in Übereinstimmung.

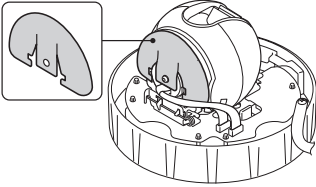

### 5. Kamera auf der Grundplatte montieren

- 1** Die an der Kameraeinheit angebrachten Rippen (K) und die Feder (L) mit dem Schlitz auf der Grundplatte in Übereinstimmung bringen und die Kameraeinheit bis zum Einrasten andrücken.

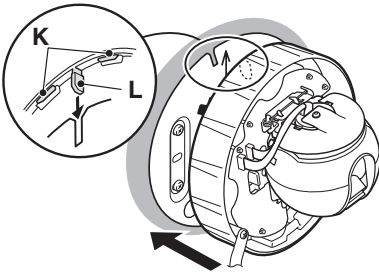

- 2** Befestigen Sie die Kameraeinheit mit den mitgelieferten Schrauben (M). Fest anziehen.

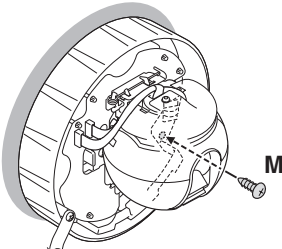

### 6. Überprüfung und ggf. Anpassung der von der Kamera erzeugten Bildschirmanzeige

- Grundeinstellungen der Kamera mit der Fernsteuerung vornehmen (siehe Seite 7).
- Einstellbildschirm oder Aufnahmewinkel auf einem tragbaren Monitor überprüfen (siehe Seite 7).

### 7. Montage der Kuppelabdeckung

Vergleiche „Deckeninstallation“ (siehe Seite 2).

#### Bei Umrüstung von der Wand- zur Deckeninstallation der Kamera

- ① Nehmen Sie die Deckplatte vorsichtig ab, ohne sie zu verbiegen.
- ② Druck auf die Feder ausüben und die Kamera freisetzen.

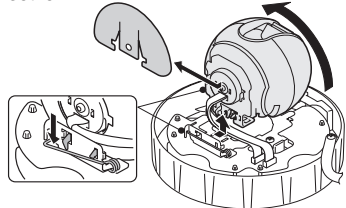

- ③ Montieren Sie die Kamera, wobei Sie die unter Punkt „4. Die Position der Kamera verändern“ beschriebenen Schritte in umgekehrter Reihenfolge ausführen (siehe Seite 3).

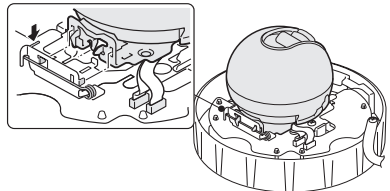

- Achten Sie darauf, dass das Flachkabel nicht zwischen dem Gehäuse eingeklemmt wird.
- Achten Sie beim Abnehmen der Deckplatte sorgfältig darauf, diese nicht zu verbiegen. Eine Verformung der Deckplatte (z.B. größere Falten oder Biegungen der Platte) kann beim Ankleben zu Kontakten innerhalb der Kuppelabdeckung führen und den normalen Betrieb der Kamera beeinträchtigen.

# Anschlüsse

Das Netzkabel nicht anschließen, bevor nicht alle anderen Anschlüsse ausgeführt wurden.

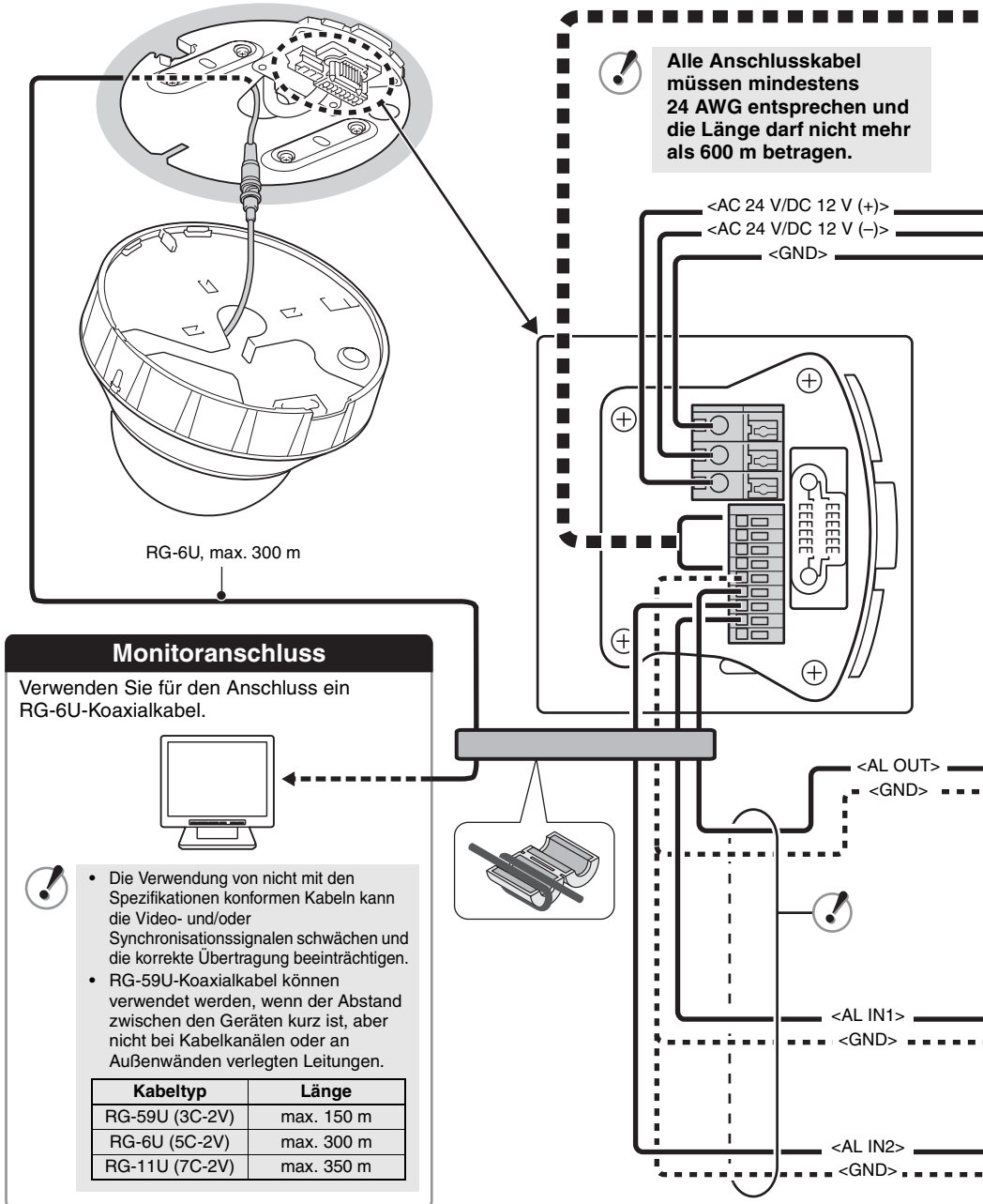

## Anschluss für ein Kommunikationsgerät zur Fernbedienung

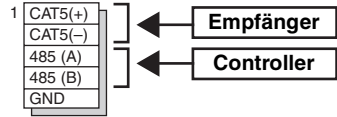

## Netzanschluss

### Mit AC 24 V

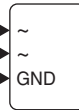

Verwenden Sie für die Anschlüsse Kabel mit einem Durchmesser von mehr als 18 AWG.

### Mit DC 12 V

Prüfen Sie, ob die +/- Polarität richtig ist.



Verwenden Sie für die Anschlüsse Kabel mit einem Durchmesser von mehr als 18 AWG.

## Vermeiden von elektromagnetischen Störungen

- Am Kabel der Stromversorgung

Den mitgelieferten Ferritkern wie abgebildet an den Anschlusskabeln anbringen.

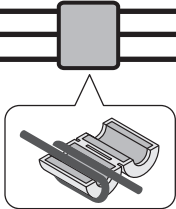

## Alarmausgangssignal

Wenn eine Lampe an dieses Kabel angeschlossen ist, leuchtet diese auf, wenn ein Alarmsignal empfangen wird oder wenn der eingebaute Bewegungssensor ein bewegtes Objekt erfasst hat.



EINSTELLUNG ALARM		
ALARM EIN	1	↓
▷ALARM AUS	NO	
BEWEGUNGSENSOR	AUS	
*BEREICH	EINST↓	

## Alarমেingangssignal

Weitere Einzelheiten finden Sie in der BEDIENUNGSANLEITUNG, im Abschnitt „Vorgabe des Alarমেingangs“.

### Mit Alarমেingang 1 („1“ ist aktiviert)

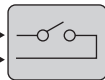

Alarmeingangssignal

### Mit Alarমেingang 2 („2“ ist aktiviert)

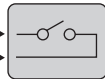

Alarmeingangssignal

KAMERA	EINST↓
POS. VOREINST.	1 ↓
AUTO-MODUS	SEQ ↓
AUTOM. ZURUECK	AUS
▷ALARM	EINST↓
KENNWORT	EINST↓
SPRACHE	EINST↓
OPTION	EINST↓
VOREINST. MENUE	AUS ENDE

EINSTELLUNG ALARM		
▷ALARM EIN	1	↓
ALARM AUS	NO	
BEWEGUNGSENSOR	AUS	
*BEREICH	EINST↓	
*EMPF INDL ICHK.	EINST↓	
ZOOM	AUS	
*ZOOMZEIT	5S	
DAUER	5S	
ALARMEICHEN	AUS	
VOREINST. MENUE	AUS	ZURUECK

# Einstellen der Kamera

## ■ Ferngesteuertes Einstellen der Kamera

Für die Einstellungen und Justierung der Kamera wird der Einsatz des gesondert erhältlichen Kamerasteuergeräts (VAC-70) empfohlen. Das Kamerasteuergerät gestattet es, den Aufnahmewinkel (Schwenken/Kippen, Zoom) anzupassen und komplexere Einstellungen im Hauptmenü der Kamera vorzunehmen. Für Einzelheiten wird auf die Bedienungsanleitung des Kamerasteuergeräts verwiesen.

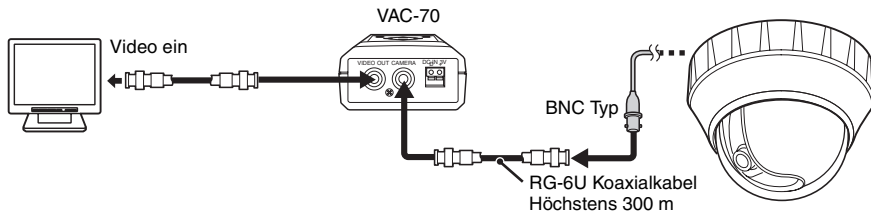

Vergessen Sie nicht, das Kamerasteuergerät von der Verbindung zu trennen, sobald Sie mit den Einstellungen/Anpassungen fertig sind.

## Einstellbildschirm oder Aufnahmewinkel auf einem tragbaren Monitor überprüfen

(Diese Kontrollen sind unnötig, wenn Sie das gesondert erhältliche Kamerasteuergerät (VAC-70) einsetzen.) Den Stecker MONITOR OUT und den Stecker GND mit einem Kabel mit Krokodilklemme von der Schaltplatine mit einem Monitor verbinden. Vergessen Sie nicht, das Kabel zu ziehen, nachdem Sie diesen Kontrollvorgang beendet haben.

Für den Anschluss eines tragbaren Monitors wird ein spezifischer MONITOR OUT-Stecker mitgeliefert.

### ■ Zur Überprüfung und Anpassung des Einstellbildschirms

- 1) Halten Sie die SET-Taste (①) länger als eine Sekunde gedrückt.

Das Hauptmenü wird eingeblendet.

- 2) Drücken Sie die Auswahlstaste (②) auf- oder abwärts, um ein Menü auszuwählen und bestätigen dann mit der SET-Taste.
- 3) Wählen Sie eine Einstellung, indem Sie die Auswahlstaste nach rechts oder links drücken.

### ■ Zur Überprüfung und Anpassung des Aufnahmewinkels

- 1) Drücken Sie die Auswahlstaste im Live-Modus auf- oder abwärts, bzw. nach links oder rechts (ohne Menüanzeige).

Sie können nun den Aufnahmewinkel einstellen (Schwenken: ◀ oder ▶, Kippen: ▲ oder ▼).

- 2) Drücken Sie erst die SET-Taste und dann die Auswahlstaste nach links oder rechts.

Sie können nun den Zoomfaktor einstellen (Weitwinkel: ◀, Tele: ▶).

- Bei laufendem Betrieb schaltet die Kamera bei jeder Betätigung der SET-Taste zwischen der Schwenk- und Kippfunktion bzw. dem Zoom um.

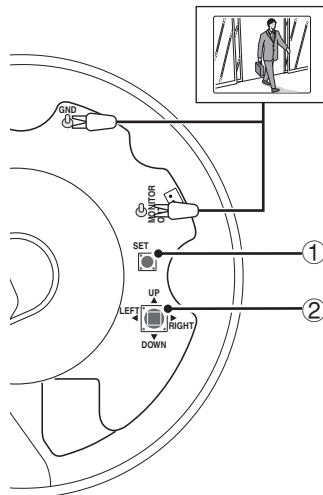



## 彩色 CCD 摄像机

本摄像机的安装应由合格的维修人员来执行，且应遵守所有的地方法规。

# VCC-P9575P

在安装和使用本机之前，请仔细阅读本手册，并始终遵照本手册中的说明正确使用。此外，也请您在使用本机前，仔细阅读单独的说明手册以便正确使用。

本机可安装在天花板或墙壁上。

### 天花板安装方式（参见第1页）

#### （天花板内的布线）

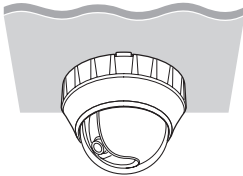

#### （表面的布线）

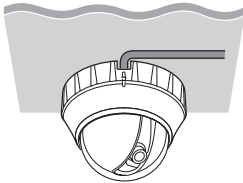

### 墙壁安装方式（参见第3页）

#### （墙内的布线）

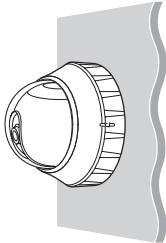

#### （表面的布线）

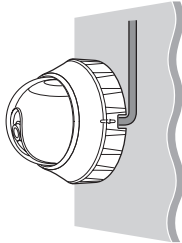

### ■ 附件



① 机盖片



② 螺钉

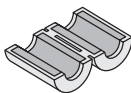

③ 卡榫屏蔽环x2

### ⚠ 重要事项

- 请小心掀开安装本机时所使用的孔。为方便安装，请使用拉出的电源和视频电缆。
- 请确保要安装本机的天花板或墙壁已经做好适当的防水处理。
- 请勿将本机安装在表面凹凸不平的位置上，并且安装位置能够承受本机的整体重量。
- 本机的安装环境温度需保持在-10°C到+40°C之间（不允许有冷凝）。
- 为了预防静电产生的损坏，请在触摸本机之前，先触摸附近的金属物体（如门把等），让身上的静电消散。

### ■ 当您在天花板或墙面布线时：

使用一对钳子等其他工具将肋标记（A）上面的脱离片（B）扭转下来，并将连接电缆穿过孔洞。

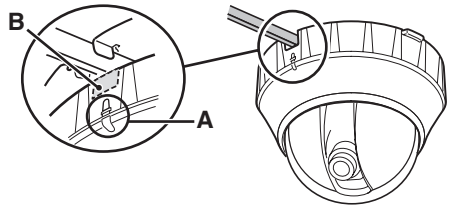

### ■ 主要零件更换时间

如果本机有连续使用，零件将会磨损并恶化（根据使用环境而定）。

建议约每两年（约1,200,000次）更换零件一次，以维护装置的性能。

- 电动机、机械零件中使用的电缆、齿轮等

# 在天花板上安装

## 1. 卸下摄像机装置底座

推动底座锁 (A)，按箭头方向开启底座。

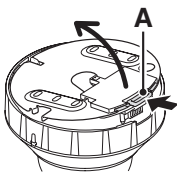

## 2. 装上底座

- 1 将连接电缆穿过底座上的电缆孔。
- 2 让底座上的箭头 (↓) 指向镜头的方向。
- 3 将底座装上天花板并使用合适的螺钉与垫圈 (B) 将其拧紧。
  - 长度：35 mm或以上
  - 直径：3.5至5.0 mm
  - 螺钉头的高度：等于或小于5 mm (含垫圈)

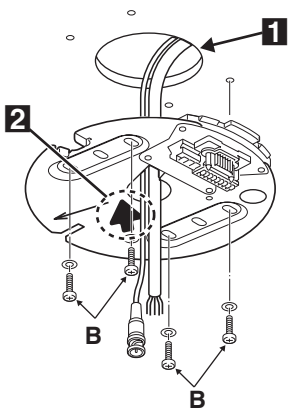

确保已完全拧紧螺钉。如未使用特定大小的螺钉，很有可能使本机掉落。

## 3. 连接天花板的电缆

将过长的连接电缆塞回天花板里。有关连接的详细信息，请参见第5页。

## 4. 将摄像机装置安装在底座上

将摄像机装置上的肋 (C) 与钩子 (D) 与底座上的插槽对齐，推动摄像机装置直到发出喀嚓声。

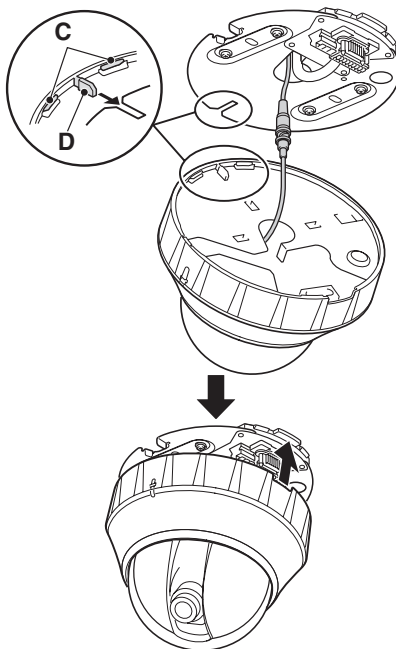

确保摄像机装置与底座匹配完好。

## 5. 取下球罩

- 1 当按下肋标记 (E) 对面的机柜部位 (F) 时, 请按箭头方向开启球罩。

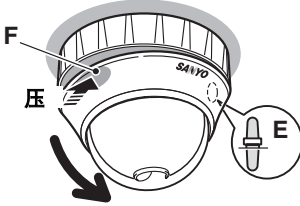

- 2 使用随附的螺钉 (G) 将摄像机装置拧紧。

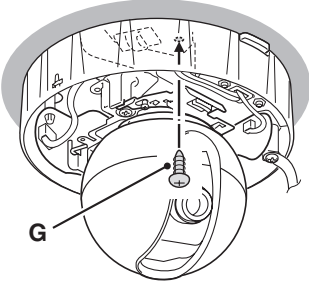

## 6. 调整/查看摄像机视频的图像

- 遥控设置摄像机 (参见本安装手册的背面)。
- 在便携式监视器上检查设定屏幕和摄像机的角度 (参见本安装手册的背面)。

## 7. 安装球罩

将肋标记 (H) 对齐并推动球罩直到发出喀擦声。

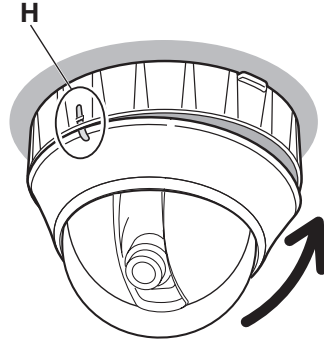

# 在墙上安装

## 1. 卸下摄像机装置底座

请参见“在天花板上安装”（参见第1页）。

## 2. 装上底座

- 1 将连接电缆穿过底座上的电缆孔。
- 2 将底座安装在墙上并使其箭头（↑）指向上方。然后，使用螺钉与垫圈（B）（4个位置）固定底座。
  - 长度：35 mm或以上
  - 直径：3.5至5.0 mm
  - 螺钉头的高度：等于或小于5 mm（含垫圈）

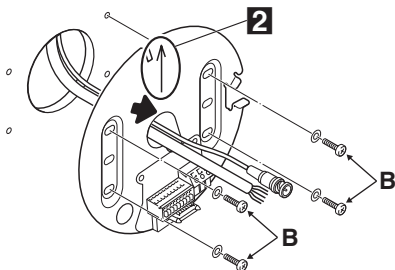

 确保已完全拧紧螺钉。如未使用特定大小的螺钉，很有可能使本机掉落。

## 3. 取下球罩

当按下肋标记（C）对面的机柜部位（D）时，请按箭头方向开启球罩。

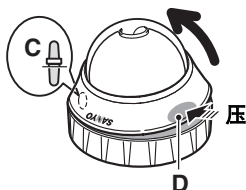

## 4. 改变摄像机的位置

- 1 按下弹簧（E）并且放开底盘的钩子。将摄像机拿起并且旋转到箭头所指的方向，以便看清楚摄像机的背面。

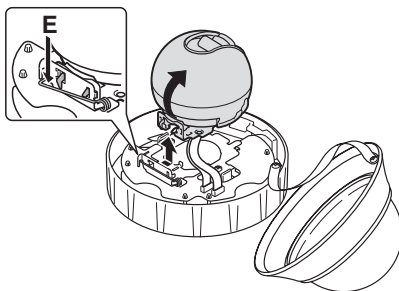

- 2 旋转摄像机，直到锁（F）倒立为止

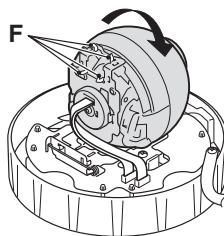

- 3 将锁（G）和底座上的插槽（H）对齐，按下弹簧（J），然后安装摄像机。

请让扁平电缆远离底座。

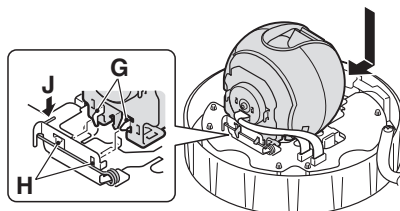

- 4** 将机盖片的防粘涂布纸剥下，并用随附的机盖片将摄像机的背面完全覆盖，让孔与中心轴对齐。

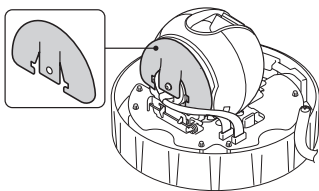

**5. 将摄像机装置安装在底座上**

- 1** 将摄像机装置上的肋 (K) 与钩子 (L) 与底座上的插槽对齐，推动摄像机装置直到发出喀嚓声。

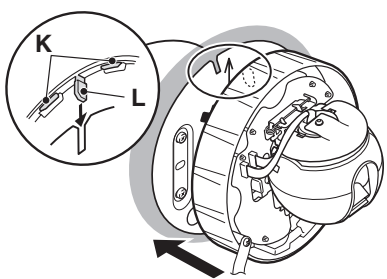

- 2** 使用随附的螺钉 (M) 将摄像机装置拧紧。

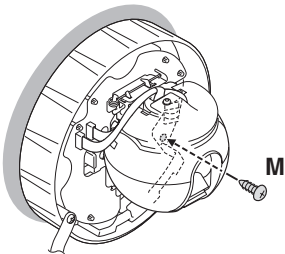

**6. 调整/查看摄像机视频的图像**

- 遥控设置摄像机 (参见本安装手册的背面)。
- 在便携式监视器上检查设定屏幕和摄像机的角度 (参见本安装手册的背面)。

**7. 安装球罩**

请参见“在天花板上安装”(参见第2页)。

**把摄像机从墙上移到天花板时**

- ① 小心卸下机盖片，请勿将其扭曲。
- ② 按下弹簧并取下摄像机。

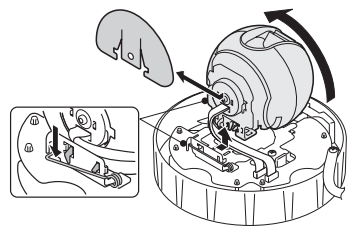

- ③ 请按“4. 改变摄像机的位置”步骤所示的相反过程安装摄像机 (参见第3页)。

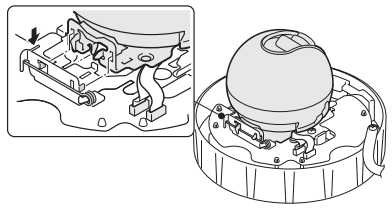

- ⚠ 请检查扁平电缆没有缠绕在底盘之间。
- 卸下机盖片时，请勿将其扭曲。机盖片的变形 (如机盖片上的大片皱纹或弯曲) 可能会在重新装上机盖片时使其接触到球罩的内面，这样会使摄像机无法正常操作。

# 连接

在其它连接尚未完成之前，请勿连接电源线。

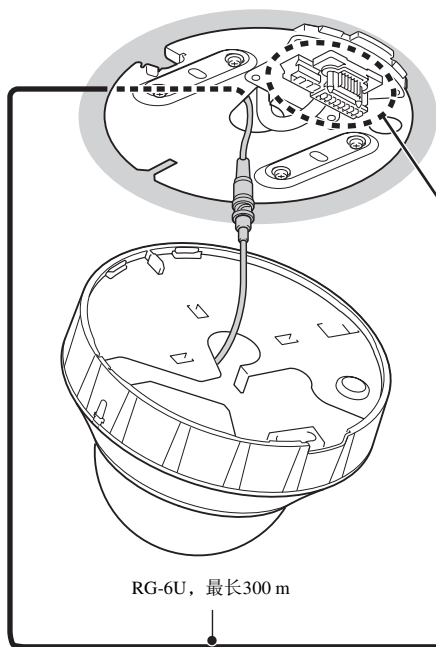

所有连接电缆应是最大长度不大于 600m 的 24 AWG 或更高级的电缆。

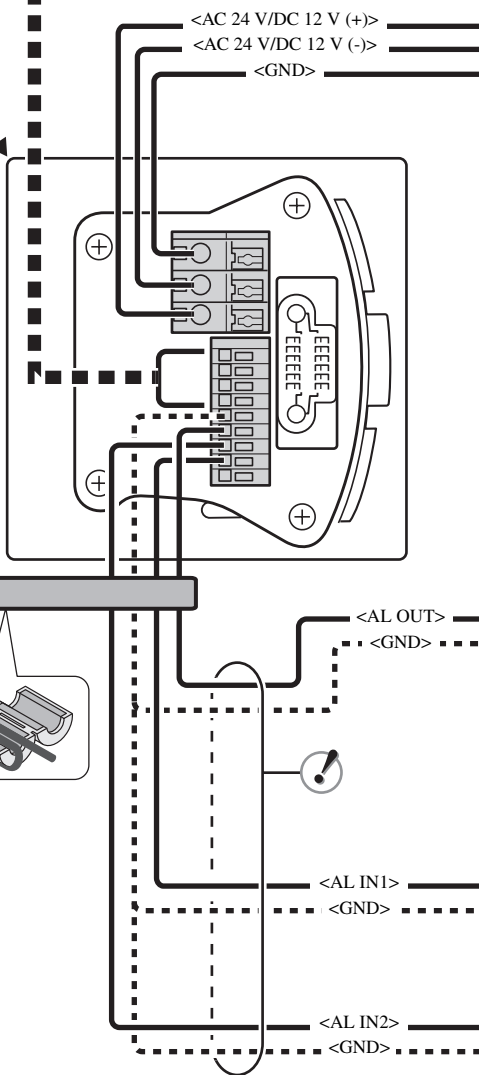

## 监视器连接

请使用RG-6U同轴电缆连接。



- 如果使用与这些指定类型不同的电缆，视频和/或同步信号将会被削弱和受到干扰而无法传输。
- 当装置之间的距离很短时，可以使用RG-59U同轴电缆，但不能在管线或是天线布线中使用。

电缆类型	长度
RG-59U(3C-2V)	最长 150 m
RG-6U(5C-2V)	最长 300 m
RG-11U(7C-2V)	最长 350 m

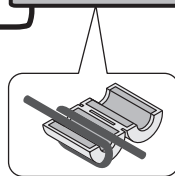

## 通信设备遥控操作的连接

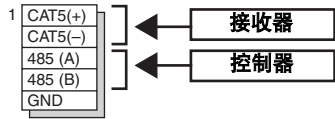

## 电源线的连接

### ■ 使用AC 24 V

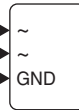

请使用比18 AWG粗的电缆进行连接。

### ■ 使用DC 12 V

检查正负极性是否正确。



请使用比18 AWG粗的电缆进行连接。

### 防止电磁干扰

• 电源线上

请务必按图示将随附的卡榫屏蔽环连接到电缆上。

## 报警信号输出

如果此电缆已连接到指示灯，当接收到报警信号或是内置运动传感器检测到运动时，该灯就会亮起。



ALARM SETTING		
ALARM IN	1	↓
▷ALARM OUT	NO	↓
MOTION	OFF	↓
*AREA	SET	↓

## 报警信号输入

有关详细信息，请参见说明手册中的“指定报警输入”。

### ■ 含报警输入1 (选定“1”)

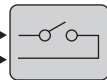

报警输入信号

### ■ 含报警输入2 (选定“2”)

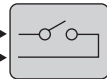

报警输入信号

CAMERA	SET	↓
PRESET POSITION 1	1	↓
AUTO MODE	SEQ	↓
AUTO RETURN	SET	↓
▷ALARM	SET	↓
PASSWORD	SET	↓
LANGUAGE	SET	↓
OPTION	SET	↓
PRESET	OFF	↓
MENU	END	↓

ALARM SETTING		
▷ALARM IN	1	↓
ALARM OUT	NO	↓
MOTION	OFF	↓
*AREA	SET	↓
*SENSITIVITY	SET	↓
ZOOM	OFF	↓
*ZOOM TIME	5S	↓
DURATION	5S	↓
ALARM SIGN	OFF	↓
PRESET	OFF	↓
MENU	BACK	↓

# 调整摄像机

## ■ 遥控设置摄像机

建议使用单独订购的摄像机控制器（VAC-70）设置和调整此摄像机。摄像机控制器使您可以调整摄像机的角度（摇摆度/倾斜度，变焦）和在主菜单中执行高级设定。有关详细信息，请参见摄像机控制器的使用手册。

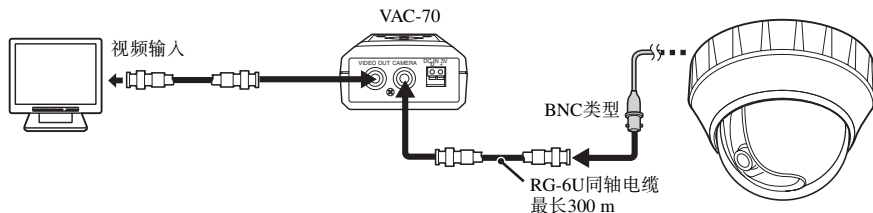

一旦您结束设置/调整，请记得将摄像机控制器断开。

## 在便携式监视器上检查设定屏幕和摄像机的角度。

（当使用单独订购的摄像机控制器（VAC-70）时，这些检查是不必要的。）

使用带鳄鱼夹的电缆将电路板上的MONITOR OUT引脚和GND引脚连接到监视器。结束检查之后，请记得查取下电缆。

有一个专用的MONITOR OUT接头提供给便携式监视器使用。

### ■ 检查设定屏幕并做出更改

- 1) 按住SET按钮 (①) 约一秒以上。  
主菜单就会出现。
- 2) 上下按“选择”按钮 (②) 选择一个菜单，然后按下SET按钮。
- 3) 左右按下“选择”按钮选择设置项和值。

### ■ 检查摄像机角度并做出更改

- 1) 在实况模式下上、下、左、右按“选择”按钮（没有显示菜单）。  
您可以设置摄像机的角度（摇摆度：◀ 或 ▶，倾斜度：▲ 或 ▼）。
  - 2) 按下SET按钮，然后左右按下“选择”按钮。  
您可以设置变焦（广角：◀，伸缩：▶）。
- 每次按下SET按钮时，就可以在摇摆度/倾斜度和变焦之间切换进行中的操作。

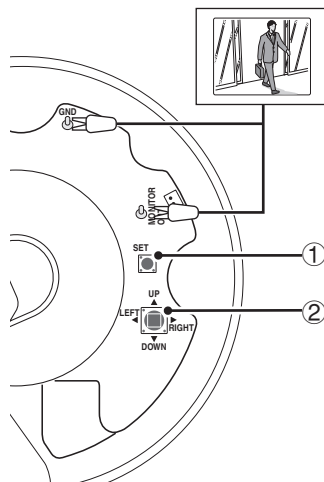

Printed on recycled paper  
Imprimé sur du papier recyclé  
Gedruckt auf Recyclingpapier  
使用再生纸印刷

1AC6P1P3089--  
L5BM2/XE (0706KP-SY)

# SANYO

SANYO Electric Co., Ltd.

Printed in Japan